

a	18,5 cm
b	12,5 cm

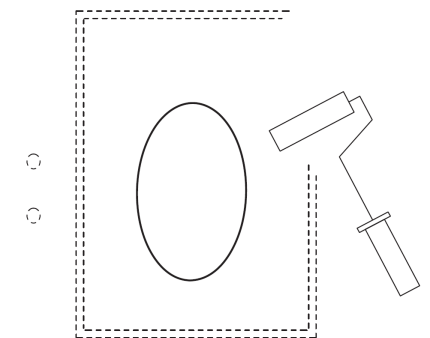

11695..  
1 W  
100-240V~ 50Hz  
2-4V DC I=300mA

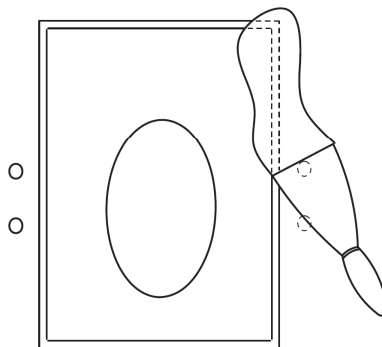
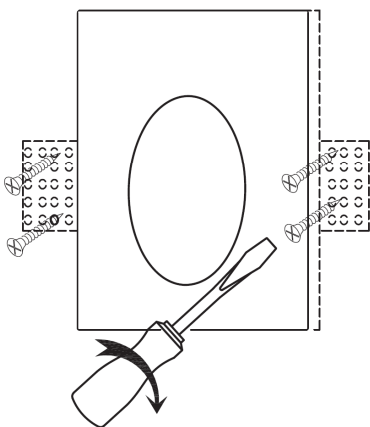
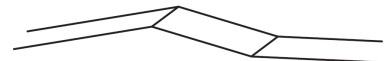
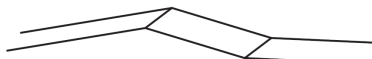
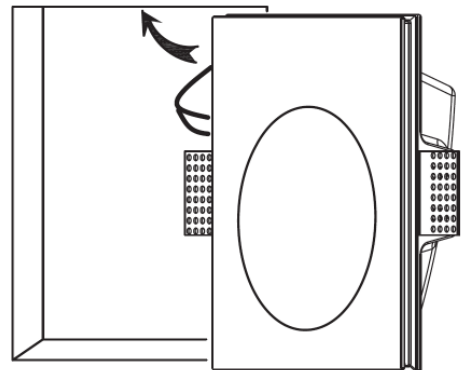
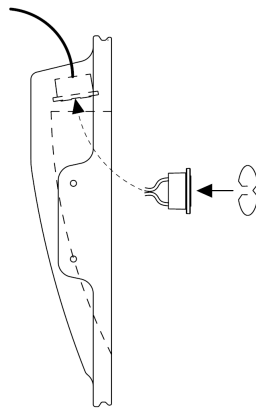
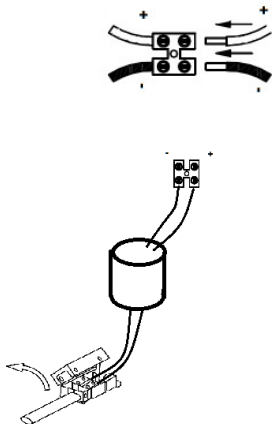
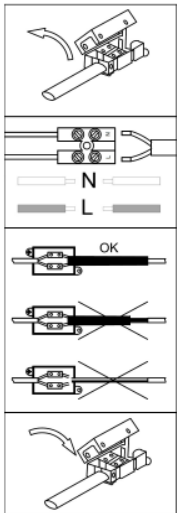
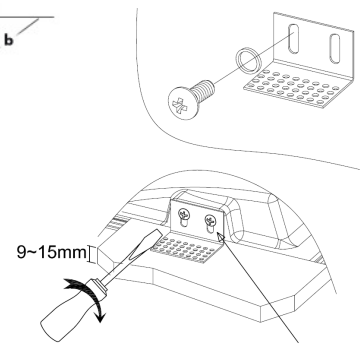

LED kann nicht gewechselt werden!

Näve Leuchten  
Austr.5  
D-74670 Forchtenberg

## D

### Sicherheitshinweise

Elektrische Anschlüsse dürfen nur von fachkundigem Personal ausgeführt werden. Der Hersteller übernimmt keine Verantwortung für Verletzungen oder Schäden, die Folge eines unsachgemäßen Gebrauchs der Leuchte sind. Achtung! Vor Beginn aller Arbeiten an der Leuchte die Netzleitung spannungsfrei machen – Sicherung heraus nehmen bzw. Netzstecker ziehen. Dies gilt auch für Reinigungs- und Wartungsarbeiten. Leuchten dürfen nur für den vorbestimmten Zweck verwendet werden. Die Leuchte ist nur für trockene Innenräume geeignet. Innenleuchten dürfen nicht im Außenbereich verwendet werden. Leuchten dürfen nicht von Gegenständen abgedeckt werden. Sie dürfen nicht in der Verpackung ans Netz angeschlossen werden. Leuchten mit Transformatoren dürfen nur mit dem originalen Transformator betrieben werden. Leuchten sind kein Spielzeug. Kinder erkennen oft nicht die Gefahren, die im Umgang mit elektrischen Artikeln oder deren Verpackung entstehen können. Halten Sie Kinder deshalb davon fern. Bei Weitergabe dieser Leuchte an Dritte ist diese Anleitung mitzugeben. Bei Beschädigungen der Leuchte, insbesondere an Kabel und Fassung, ist die Leuchte unverzüglich Außerbetrieb zu nehmen. Bei Funktionsstörungen nur autorisiertes Personal zur Fehlerbeseitigung beauftragen. Niemals selbst Reparaturen durchführen. Durch unsachgemäße Reparaturen können Gefahren für den Benutzer entstehen.

Schutzklasse I . Diese Leuchte muss mit dem Schutzleiter (grün-gelbe Ader) an der Schutzleiterklemme  angeschlossen werden.

Schutzklasse II . Diese Leuchte ist besonders isoliert und darf nicht an einen Schutzleiter angeschlossen werden. Gefahr der Augenverletzung! Niemals direkt in die LED-Dioden dieser Leuchte schauen.

## F

### Instructions de Sécurité

Les raccordements électriques ne doivent être exécutés que par du personnel compétent. Attention ! Avant de commencer toute intervention sur la lampe, couper l'alimentation du secteur – retirer le fusible ou débrancher la prise de secteur. Il en va de même pour les opérations de nettoyage et d'entretien. A utiliser uniquement dans des endroits sec. Ne pas utiliser un luminaire d'intérieur pour l'extérieur. Ne pas couvrir un luminaire avec des objets divers. Ne pas brancher un luminaire dans son emballage au résau. Les lampes comportant des adaptateurs doivent être utilisées uniquement avec leur adaptateur d'origine. Les lampes ne sont pas des jouets. Les enfants ne voient bien souvent pas les dangers que peuvent présenter les appareils électriques ou leur emballage. Veuillez tenir les enfants éloignés. Si vous donnez cette lampe à une tierce personne, vous devez lui remettre également cette notice d'utilisation. Si la lampe est abîmée, notamment le câble ou la douille, il faut immédiatement éteindre la lampe. En cas de dysfonctionnements, confier la réparation uniquement au personnel habilité. N'effectuez jamais des réparations vous-même. Toute réparation incorrecte peut présenter des risques pour l'utilisateur.

Classe de protection I . Une telle lampe doit être raccordée avec le fil de protection (conducteur vert-jaune) à la borne de connexion pour fil de protection.

Classe de protection II . Une telle lampe est particulièrement isolée et elle ne doit pas être raccordée à un fil de protection. Assurez-vous que les lignes ne soient pas endommagées pendant le montage. Risque de blessure à l'oeil ! Ne regardez pas directement des diodes LED de cette bande de lumière.

## GB

### Safety instructions

Electrical connections may only be carried out by expert staff. The manufacturers do not accept responsibility for injuries or defects caused by improper use of a luminaire. The lamp is only for indoor using. Attention! Before beginning any work on the lamp, disconnect it from the mains power line by removing the fuse or unplugging the power plug. This also applies to cleaning and maintenance. Prior to starting installation work, de-energise the power line – remove the fuse and/or set the switch to "OFF". Lamps with transformers may be operated only with the original transformer. Lamps are not toys. Children frequently do not recognize the dangers associated with electric appliances or their packaging. Therefore, you should keep them away from children. If you give this lamp to someone else, always include these instructions. If the lamp is damaged, in particular the cord or lamp socket, discontinue use of the lamp immediately. In the event of a malfunction, always have the lamp repaired by a qualified electrician. Never attempt to repair the lamp yourself. Improper repairs can endanger the safety of the user.

Protection class I . This luminaire must be connected with its protective conductor (green-yellow wire) to the protective earth-terminal.

Protection class II . This luminaire is particularly isolated and must not be connected to a protective earth-terminal. Pay attention to the fact that electric lines are not damaged during installation. Risk of eye injury! Look never directly into the LED diodes of this light.

## NL

### Veiligheidsaanwijzingen

Elektrische verbindingen mogen alleen worden uitgevoerd door vakkundig personeel. Lampen mogen uitsluitend voor het voorbestemde doel worden gebruikt. Binnenlampen mogen niet buiten worden gebruikt. Lampen mogen niet door voorwerpen worden afgedekt. Zij mogen niet in de verpakking op het net worden aangesloten. Attention! Alvorens met de werkzaamheden aan de lamp te beginnen de stroomleiding altijd spanningsvrij maken – de zekering uitdraaien resp. de stekker uit het stopcontact trekken. Dit geldt ook voor reinigings- en onderhoudswerkzaamheden. Voor montagebegin de netleiding spanningsvrij maken-zekering uitnemen of schakelaar op „UIT“. De lamp mag alleen worden gebruikt in het woongedeelte. Lampen met transformatoren mogen uitsluitend samen met de originele transformator gebruikt worden. Lampen zijn geen speelgoed. Kinderen zijn vaak niet in staat om de gevaren te zien die de omgang met elektrische artikelen of de verpakkingen daarvan met zich mee kunnen brengen. Houdt deze daarom uit de buurt van kinderen. Wanneer de lamp aan derden wordt doorgegeven, moet deze handleiding meegegeven worden. Bij beschadiging van de lamp, vooral beschadiging aan de kabel en de fitting, moet de lamp onmiddellijk uitgeschakeld worden. Bij functiestoringen mag uitsluitend aan geautoriseerd personeel de opdracht worden gegeven om de storing te verhelpen. Nooit zelf reparaties doorvoeren. Door ondeskundige reparaties kan gevaar voor de gebruiker optreden.



Veiligheidsklasse I . Deze lamp moet met de veiligheidsgeleider (groen-gele draad) aan de veiligheidsklem aangesloten worden.

Veiligheidsklasse II . Deze lamp is bijzonder geïsoleerd en mag niet aan de veiligheidsgeleider aangesloten worden. Verzeker U, dat de leidingen bij de montage niet beschadigt worden. Gevaar voor oogletsel! Kijk naar de LED-diodes van deze lichte rechtstreeks.

## DK

### Sikkerhedshenvisninger

Elektriske tilslutninger kun udføres af sagkundigt personale. Fabrikanten overtager intet ansvar for læsioner eller skader, der måtte være følger af en usaglig brug af lampen. Bemærk! Gør netledningen spændingsfri inden enhver form for arbejde på lampen – tag sikringen ud hhv. træk netstikket. Det gælder også for rengøringsarbejder og vedligeholdelsesarbejder. FØR påbegyndelse af monteringsarbejderne gøres netledningen spændingsløs-sikring ud hhv. Afbruder på "UD". Lamper må kun bruges til det formål, som de er beregnet til. Indendørs lamper må ikke bruges udendørs. Lamper må ikke dækkes af genstande. Lamper må ikke tilsluttes nettet i deres emballage. Lamper med transformatorer må kun virke med den originale transformator. Lamper er ikke legetøj. Børn erkender ofte ikke de farer, der kan opstå i omgangen med elektriske artikler eller deres indpakning. Hold derfor børn på afstand. Lad denne vejledning følge med, hvis lampen videregives til tredjemand. Ved skader på lampen, især på kabel og fatning, skal lampen omgående tages ud af drift. Ved funktionsfejl er det kun autoriseret personale, som må afhjælpe fejlen. Forsøg aldrig selv på reparationer.

Beskyttelsesklasse I . Denne lampe skal med jordledningen (grøn-gul leder) tilsluttes jordklemmen .

Beskyttelsesklasse II . Denne lampe er særligt isoleret og behøver ikke tilslutning til en jordleder. De bØ sikre Dem, at ledninger ikke bliver beskadiget under monteringen. Risikoen for øje skade! Se direkte på LED dioder i dette lys band.

## CZ

### BESPEČNOSTI POKYNY

Elektroinstalační práce smí provádět jen odborník. Výrobce neručí za zranění nebo závady vzniklé v důsledku neodborného použití svítidla. POZOR! Před začátkem všech prací na svítidle odpojte síťové vedení od napětí – vyměňte pojistky popř. vytáhněte síťovou zástrčku. To platí i pro čištění a údržbu. Před zahájením montážních prací vypněte pojistky, jističe a vypínače přepněte do polohy „VYPNUTO“. Svítidla smějí být používána pouze k danému účelu. Vnitřní svítidla nesmějí být používána k venkovnímu osvětlení. Svítidla nesmějí být překrývána předměty. Nacházejí-li se v obalu, nesmějí být připojena do sítě. Svítidla s transformátory smí být používána pouze s originálním transformátorem. Svítidla nejsou hračky. Děti si často neuvědomují nebezpečí, která mohou vzniknout při zacházení s elektrickými výrobky nebo jejich balením. Proto dětem zabraňte v přístupu. Při předání tohoto svítidla třetím osobám je nutné přiložit tento návod. Při poškození svítidla, zvláště kabelu a objímky, je nutné svítidlo neprodleně přestat používat. Při poruchách funkce je odstraněním závady nutné pověřit pouze autorizovaný personál. Nikdy neprovádějte opravy sami. Neodbornými opravami by mohla vzniknout nebezpečí pro uživatele.

Ochranná třída I . ochranný vodič tohoto svítidla musí být připojen ke svorkám ochranného vodiče  (zelenožlutá žíla).

Ochranná třída II  toto svítidlo je speciálně izolováno a nesmí být připojeno k ochrannému vodiči. Při montáži je třeba dbát na to aby při montáži nedošlo k poškození vodičů. Nebezpečí poškození zraku! Nikdy se nedívejte přímo do LED-diod tohoto světelného pásu.

2020

## E

### INSTRUCCIONES DE SEGURIDAD



Las conexiones eléctricas solamente deben ser realizadas por personal especializado.

El fabricante no asume responsabilidad alguna por lesiones o daños que se produzcan a causa de un inadecuado uso de la lámpara.

Atención! Antes de comenzar todos los trabajos en la luminaria cortar la tensión en la línea de alimentación –Extraer el fusible o bien desenchufar la clavija de red. Esto también vale para todos los trabajos de limpieza y de mantenimiento. Desconectar la tensión de la línea de la red antes de iniciar los trabajos de montaje extrayendo el fusible o conectando el interruptor en „DESCON“.

Las lámparas solo se pueden utilizar para el uso pertinente.Lámparas de interior no se pueden utilizar en el exterior.Las lámparas no se pueden cubrir en ningún caso.Las lámparas no se pueden conectar a la red eléctrica en su embalaje. Luminarias con transformadores sólo deben ser operadas con el transformador original.

Luminarias no son juguetes. Los niños muchas veces no reconocen los peligros que pueden generarse al manipular artículos eléctricos o su embalaje. Por ello mantenga a los niños alejados de ellos. Al entregar esta luminaria a terceros también deberán acompañarse estas instrucciones. En caso de daños a la luminaria, en especial en el cable y en el portálámparas, deberá ponerse inmediatamente fuera de servicio la luminaria. En caso de perturbaciones funcionales sólo encargarse la eliminación de la falla a personal autorizado. Jamás efectuar reparaciones por cuenta propia. Por reparaciones inapropiadas pueden causarse peligros al usuario.

Clase de protección I . Este lámpara tiene que ser conectada con el conductor de protección (conductor verde-amarillo) al borne del conductor de protección .

Clase de protección II . Esta lámpara dispone de un aislamiento especial y no debe ser conectada a un conductor de protección.

Observe que durante el montaje no sea deteriorada ninguna línea.

Riesgo de lesiones oculares! No mire directamente a los diodos LED de luz.

## I

### Istruzioni di Sicurezza

Tutti gli allacciamenti elettrici devono essere eseguiti dal solo personale specializzato.

Il fabbricante declina ogni responsabilità di lesioni o danni causati dall'utilizzazione non corretta della lampada.

Attenzione! Prima di iniziare qualsiasi tipo di lavoro sull'apparecchio di illuminazione togliere la tensione sulla linea di allacciamento alla rete – Togliere la protezione o staccare la spina. Questo vale anche per i lavori di pulizia e manutenzione. Prima di cominciare con il montaggio, il cordone di alimentazione deve essere privo di tensione – togliete le valvole di sicurezza o mettete l'interruttore in posizione di fermo. Gli apparecchi di illuminazione con trasformatori devono essere fatti funzionare soltanto con il trasformatore originale.

Gli apparecchi di illuminazione non sono un giocattolo. Sovente i bambini non sanno riconoscere i pericoli, che possono prodursi manipolando articoli elettrici o i loro involucri. Per questo Vi raccomandiamo di tenere lontano i bambini. In caso di inoltro di questi apparecchi di illuminazione a terzi Vi preghiamo di allegare anche le relative istruzioni. In caso di danneggiamenti degli apparecchi di illuminazione, in particolare sui cavi e sul portalampana, si deve mettere immediatamente fuori servizio l'apparecchio di illuminazione. Nel caso di guasti di funzionamento incaricare soltanto personale autorizzato per l'eliminazione dei difetti. Non eseguire mai da soli le riparazioni. A causa di riparazioni improprie possono prodursi pericoli per l'utente.

Classe di protezione I . Una tale lampada deve essere collegata con il filo di protezione ( conduttore verde-giallo) al morsetto di collegamento per fili di protezione.

Classe di protezione II . Una tale lampada è particolarmente isolata e non deve essere collegata a un filo di protezione.

Peligro per lesiones agli occhi! Mai guardare direttamente nelle Diodi LED di questa striscia.

## P



### AVISOS DE SEGURANCA

Somente profissionais qualificados deverao efectuar as instalaçoes elétricas.

O fabricante nao se responsabilisa por danos causados por uso indevido deste sistema de iluminaçao.

Atençao! Antes de iniciar quaisquer trabalhos no foco, desligá-lo da corrente eléctrica: Remova o fusível e/ ou desligue a ficha de alimentação da tomada. Tenha o mesmo cuidado também durante a limpeza e manutenção. Antes de iniciar o trabalho de instalaçao, a rede elétrica deve estar desligada – tirar fusível e desligar diretamente no interruptor. Focos com transformador só devem ser usados com o transformador original.

As lâmpadas não são brinquedos. As crianças muitas vezes ignoram os perigos que podem surgir no manuseamento de artigos eléctricos e suas embalagens. Por esta razão deve manter as crianças afastadas. Na venda/ entrega deste foco a terceiros deve entregar também as presentes instruções. Em caso de danificação do foco, nomeadamente do cabo e do casquilho, deve tirar o foco de imediato do serviço. Se o foco tiver problemas de funcionamento encarregue apenas pessoal autorizado para eliminar a falha. Nunca efectue reparações no foco por iniciativa própria. Reparações não correctamente efectuadas podem criar perigos para o utilizador.

Classificação de segurança I . Neste sistema de iluminaçao, deverá ser ligado o fio terra (fio verde amarelo) no borne de segurança .

Classificação de segurança II . Este sistema de iluminaçao dispoe isolamento especial e nao devera ser ligado ao fio terra.

Certifique-se que os fios condutores nao sejam danificados durante a montagem.

Risco de lesão ocular! Não olhar diretamente para os diodos de LED.

## PL

### Wskazówki zachowania bezpieczeństwa



Podłączenia elektryczne mogą być wykonywane tylko przez fachowców.

Producent nie ponosi żadnej odpowiedzialności za obrażenia i szkody, które mogą powstać na skutek niewłaściwego użytkowania lampy.

Uwaga! Przed rozpoczęciem wszelkich prac przy lampie należy odłączyć napięcie sieciowe – wyjąć bezpiecznik wzgl. wtyczkę sieciową. Powyższa zasada dotyczy również prac związanych z czyszczeniem i konserwacją. Przed rozpoczęciem prac montażowych wylaczyc napięcie w sieci – wykręcić bezpiecznik. Lampy z

transformatorami mogą być eksploatowane wyłącznie z oryginalnymi transformatorami.

Lampy nie służą do zabawy. Dzieci często nie są świadome niebezpieczeństw, które grożą ze strony urządzeń elektrycznych lub ich opakowań. Dlatego należy utrzymywać je z dala od dzieci. W przypadku przekazania tej lampy osobom trzecim należy dołączyć do niej również niniejszą instrukcję. W przypadku uszkodzenia lampy, w szczególności jej kabla i obudowy, należy lampę niezwłocznie wyłączyć. W przypadku zakłóceń należy wezwać autoryzowany serwis. Napraw nie należy w żadnym wypadku przeprowadzać samodzielnie. W wyniku niefachowych napraw mogą powstać zagrożenia dla użytkownika.

Lampa klasy ochronnej I  musi być podłączona do zacisku uziemienia  przewodem ochronnym (zielono-żółty przewód).

Lampa klasy ochronnej II  jest specjalnie zaizolowana i nie może być do przewodu ochronnego podłączona.

Proszę się upewnić, czy przewody podczas montowania nie zostały uszkodzone.

Ryzyko uszkodzenia oczu! Patrzeć bezpośrednio na diody LED tego pasma światła.

## RUS

### Указания по технике безопасности



Электрические подсоединения должны проводиться только специалистами.

Внимание! Перед началом всех работ на светильнике отключить напряжение в сетевой проводке – извлечь предохранитель или отсоединить штекерный разъём.

Это также относится к работам по чистке и техобслуживанию. До начала монтажных работ отключить напряжение провода сети-вытащить предохранитель или настроить выключатель на положение „AUS“ ( Выкл.). Светильники с трансформатором должны эксплуатироваться только с оригинальным трансформатором.

Светильники – не игрушка. Часто дети не осознают опасность, которая может возникнуть при обращении с электрическими изделиями или их упаковкой. Поэтому не допускайте детей к светильникам. При передаче этого светильника третьим лицам следует приложить данную инструкцию. При повреждении светильника,

особенно кабеля и патрона, светильник следует немедленно отключить. Для устранения неполадок обращаться только к уполномоченному персоналу. Не выполнять ремонт самостоятельно. Вследствие некомпетентного ремонта может возникнуть опасность для пользователя.

Класс защиты I . Этот светильник подсоединяется при помощи провода защитного заземления (зелено-желтый провод) к зажиму защитного соединения .

Класс защиты II . Этот светильник заизолирован особым способом и его нельзя подсоединять к проводу защитного заземления.

Убедитесь в том, что провода во время монтажа не повредились.

Риск повреждения глаз! Смотреть прямо на диоды LED свет группы.

## BG

### Инструкции за безопасност

Електрическите връзки трябва да се извършват само от компетентен персонал.

Производителят не носи отговорност за наранявания или щети вследствие на неправилна употреба на лампата.

Внимание! Преди започването на всички работи по лампата освободете от напрежение мрежовия проводник – извадете предпазителя респ. издърпайте щекера.

Това се отнася и за работите по почистването и обслужването.

Лампите трябва да се използват само за определената цел. Вътрешните лампи не трябва да се използват на открито. Върху лампите не трябва да се слагат предмети. Те не трябва да се свързват към мрежата в опаковката. Лампите с трансформатори могат да се използват само с оригиналния трансформатор.

Лампите не са играчки. Децата често не разпознават опасностите, които могат да възникнат при работата с електрически уреди или тяхната опаковка. Затова дръжте децата далеч от тях. При предаването на лампите на трети лица трябва да се даде и тази инструкция. При повреди по лампата, особено по кабела и фасунгата, лампата трябва незабавно да се спре от експлоатация. При неизправности отстраняването на повредите трябва да се възложи само на

упълномощен за отстраняването на повреди персонал. Никога не извършвайте ремонтите сами. От неправомерните ремонти могат да възникнат рискове за потребителя.

Защитен клас I . Тази лампа трябва да се свърже със защитен проводник (зелено-жълтото жило) на клемата за защитния проводник .

Защитен клас II . Тази лампа е изолирана допълнително и не трябва да се свързва към защитен проводник. Диодните крушки вградени в тази лента не могат

Опасност за очите! Никога не гледайте директно в крушките на лентата.



## TR

### Güvenlik Uyarıları

Eltrik bağlantıları sadece uzman personelce kurulabilir.

Üretici firma, lambanın kullanılmasına uygun olmayan bir şekilde kullanılması sonucu ortaya çıkan yaralanma veya hasar görme vakalarında sorumluluk üstlenmez.

Dikkat: Lambadaki tüm çalışmalara başlamadan önce şebeke ceryanını kesiniz – sigortayı çıkarınız ya da fişi çekiniz. Bu uygulama, temizlik işlemleri ve bakım çalışmaları.

Montaj işlerine başlamadan evvel ceryan kablolarındaki ceryanı kesiniz. Bunun için sigortayı çıkarınız veya salteri "AUS" (Kapalı) konumuna getiriniz.

Lambalar sadece kullanım amaçları dahilinde kullanılmalıdır. Evi ci kullanım için üretilmiş lambalar dış alanlardakullanılamaz. Lambalar herhangi bir şekilde ustu ortulu kullanılmamalıdır. Lambalar kullanımdan önce paketlerinden çıkarılmalıdır. Transformatorlü lambalar sadece orijinal transformator ile işletilebilirler.

Lambalar oyuncak değildir. Çocuklar çoğu zaman elektrikli ürünlerin veya bunların ambalajlarının kullanımında ortaya çıkabilecek tehlikeleri anlamazlar. Bu yüzden çocukları bu ürünlerden uzak tutunuz. Lambanın üçüncü kişilere verilmesinde bu talimat da beraberinde verilmelidir. Lambanın, özellikle kabloların ve muhafazanın, zarar görmesinde lamba hemen devre dışı bırakılmalıdır. Fonksiyonel arızalarda sadece yetkili personel ilgili arızayı gidermeye yetkilidir. Asla kendi başınıza tamirat yapmaya çalışmayın.

Lambayı rutubetli ve ceryan iletebilen yerlerin üzerine takmayınız.

Koruma sınıfı I  Bu lambanın korunma kablosu (yesil-sarı renkli kablo), koruyucu iletken klipsine  takılmalıdır.

Koruma sınıfı II  Bu lambanın özel bir izolasyonu bulunmaktadır ve koruyucu iletken bağlanmaması gerekir.

Montaj işlerini yaparken kabloların zargar görmemesine dikkat ediniz.

Göz hasarı tehlikesi! LED şeritteki LED ampullere asla doğrudan bakmayınız.

## HR

### Sigurnosne upute



Električna priključivanja smije vršiti samo stručno osoblje.

Proizvođač ne preuzima odgovornost za ozljede ili štete koja su posljedica nepropisne uporabe svjetiljke.

Pažnja! Prije rada na svjetiljci uklonite napon iz mrežnog kabla – izvadite osigurač odnosno izvucite utikač iz utičnice. Ovo važi i za poslove čišćenja i održavanja.

Svjetiljke se smiju koristiti samo za svrhu za koju su i namijenjene. Svjetiljke namijenjene za unutarnje prostorije ne smiju se koristiti vani. Svjetiljke se ne smiju pokrivati drugim predmetima. Zapakovane svjetiljke se ne smiju priključivati na električnu mrežu. Svjetiljke sa transformatorima smiju raditi samo sa originalnim transformatorom.

Svjetiljke nisu igračke. Djeca često ne prepoznaju opasnosti koje mogu nastati pri dotiru sa električnim proizvodima ili njihovim pakovanjem. Zbog toga ih držite udaljene od ovih proizvoda. Ako dajete ovu svjetiljku nekome, uručite mu i ove upute. Pri oštećenju svjetiljke, naročito kabla i grla, potrebno ju je odmah staviti van uporabe. Pri smetnjama pri radu samo stručno ovlašteno osoblje smije izvršiti popravke. Nikada sami ne vršite popravke. Zbog nepropisnih popravki mogu nastati opasnosti za korisnika.

Zaštitna klasa I  Ova svjetiljka se mora priključiti zaštitnim provodnikom (zeleno-žuta žica) na uzemljenje .

Zaštitna klasa II  Ova svjetiljka je posebno izolirana i ne smije se priključivati na zaštitni provodnik.

Opasnost od ozljede očiju! Nikada ne gledajte izravno u LED diode ove LED trake.

## SLO



### Varnostna navodila

Električna inštalacijska dela sme izvajati samo strokovno osebje. Proizvajalec ne prevzema nobene odgovornosti za poškodbe ali za škodo, ki so posledica nepravilne uporabe svetilke.

Pozor!Pred začetkom vseh del na svetilki se prepričajte, da luč ni pod napetostjo – odvijte varovalko oziroma izvlecite vtiakač. To velja za čiščenje in vzdrževanje. Svetilke smete uporabljati samo za določene namene. Svetilk za notranjo razsvetljavo se ne sme uporabljati na prostem. Svetilk ne smejo prekrivati predmeti. Ne smete jih priključevati na električno mrežo, če so še v embalaži. Svetilke s transformatorjem smete uporabljati samo skupaj z originalnim transformatorjem.

Luči niso igrača. Otroci pogostoma ne vedo za nevarnosti, katerim se pri rokovanju z električni predmeti in njihovo embalažo izpostavljajo. Zato ne pustite otrok blizu. Če dajete to luč naprej tretji osebi, priložite tudi ta navodila. Če pride do poškodbe luči, posebno kabla in vtiakača, jo je treba nemudoma vzeti iz prometa. Z motnjami in njih odpravo naj se ukvarja samo za to pooblaščen osebje. Popravil se nikoli ne lotevajte sami. Nestrokovna popravila so lahko nov vir nevarnosti za uporabnika.

Ne montirajte luči na vlažno ali prevodno podlago.

Varnostni razred I  To luč morate za ozemljitev (rumeno-zelena žila) priključiti na .

Varnostni razred II  Ta luč je dodatno izolirana in je zato ne smete priključevati na ozemljitev.

Nevarnost poškodbe vida! Nikoli ne glejte neposredno v LED-diode tega svetlobnega traku.

## RO

### Instrucțiuni de siguranța

Legăturile electrice nu se fac decât de personal de specialitate. Firma producătoare isi declina orice raspundere pentru accidente sau defecate rezultate ca urmare a manipularii neautorizate a lampii.

Corpurile de iluminat vor fi folosite doar in scopul prevazut. Atentie! Înaintea începerii oricărei lucrări la corpul de iluminat, scoateți de sub tensiune cablul de alimentare–îndepărtați siguranța, resp. scoateți ștecherul din priză. Acest lucru este valabil și pentru toate lucrările de curățare și întreținere. Corpuri de iluminat de interior nu vor fi folosite in exterior. Corpurile de iluminat nu vor fi acoperite de obiecte. Corpurile de iluminat nu vor fi puse in functiune inainte de a fi scoase din ambalaj. Este permisă exploatarea corpului de iluminat numai prin intermediul transformatorul original.

Corpurile de iluminat nu sunt jucării. Deseori copii nu recunosc pericolele care pot să apară în timpul manipularii articolelor electrice sau a ambalajelor acestora. De aceea țineți copiii la distanță de acestea. În cazul transmiterii corpului de iluminat către terți remiteți împreună cu aceste instrucțiuni. În cazul deteriorării corpului de iluminat, în special a deteriorării cablului și a fasungului, se va scoate neîntârziat corpul de iluminat din funcțiune. În cazul defecțiunilor de funcționare solicitați remediarea acestora numai de către personal autorizat. Nu efectuați niciodată singuri reparații. Prin reparații efectuate în mod neprofesionist pot să apară pericole pentru utilizator.

Clasa de protecție I  La aceasta lampa, conductorul de garda (conductorul verde-galben) trebuie legat de borna de protecție.

Clasa de protecție II  Aceasta lampa are o izolație specială și nu se leaga la borna de protecție.

Trebuie procedat cu atenție ca la montaj sa nu se deterioreze cablurile.

Pericol de deteriorare a ochilor! Nu priviți niciodată direct înspre becurile LED ale acestei instalații luminoase.

## H

### Biztonsági útmutató

Az elektromos csatlakoztatást csak szakember vegezheti. A gyártó nem vállal felelősséget az olyan sérülésekért vagy károkért, melyek a lámpa szakszerűtlen használatára vezethetők vissza.

Figyelem! Mielőtt bármiféle munkához kezdene a lámpán, helyezze azt feszültségmentes állapotba, a csatlakozó dugó kihúzásával vagy az áramkör biztosítékának lekapcsolásával. Ez vonatkozik a tisztításra és karbantartásra. A szerelési munka elkezdése előtt a háüzati vezetékét feszültségmentesíteni kell – Kivesszük a biztosítékok, illetve a lapcsolt "KI" helyzetbe kapcsoljuk.

A lámpát csak a meghatározott célnak megfelelően szabad használni. A beltéri lámpákat tilos kültérben használni. Alámpát nem szabad egyéb tárgyakkal letakarni. Becsomagolt állapotban ne csatlakoztassa a hálózatba. A transzformátoros lámpákat kizárólag az eredeti transzformátorral szabad használni.

A lámpa nem játék. A gyermekek nem ismerik fel az elektromos készülékek kezelésének és csomagolóanyagáinak a veszélyességét. Tartsa tehát távol tőle a gyermekeket. A lámpa továbbadása esetén ezt a használati utasítást is adja át az új tulajdonosnak. A lámpa, különösen a foglalat és a kábel megsérülése esetén, azonnal helyezze üzemén kívül azt. Működési zavar esetén csak szakképzett személyt bizzon meg a hiba megkeresésével. Soha ne próbálja sajátkezűleg megjavítani a készüléket.

A szakszerűtlenül elvégzett javítás veszélyt jelent a használókra nézve.

I. védelmi osztály:  Ezt a lámpát a védővezetével (zöld-sárga vezetékér) a védővezetőkapocsra  kell csatlakoztatni.

II. védelmi osztály  Ezt a lámpa speciális szigetelésű és nem csatlakoztatható védővezetőre.

Ügyeljünk arra, hogy a vezeték ne sérüljön meg a szerelésnél.

Szemserülés veszélye! Ne nézzen közvetlen közelről a világító LED diódába.

## S

### Säkerhetsinstruktioner

Elektriska anslutningar får uteslutande utföras av personal med fackkunskaper.

Tillverkaren övertar inget ansvar för person- eller sakskad, som uppstår till följd av felaktig användning av belysningsarmaturen.

O B S ! Innan några som helst arbeten på belysningsarmaturen påbörjas, måste nätledningen göras spänningsfri – säkringen ska tas ur rest nätkontakten dras ut. Detta gäller också vid rengörings- och underhållsarbeten.

Belysningsarmaturen får endast användas för avsett ändamål. Inomhusarmaturer får inte användas utomhus. Armaturerna får inte täckas över av andra föremål.

Armaturerna får inte finnas kvar i förpackningen, när de ansluts till elnätet. Armaturer med transformatorer får endast användas tillsammans med en transformator i originalutförande.

Belysningsarmaturer är inga leksaker. Barn känner ofta inte till riskerna, som kan uppstå i samband med elektriska föremål eller tillhörande förpackningar. Håll därför barnen borta från dem. Om armaturen lämnas vidare till annan person, ska denna instruktion också lämnas över. Vid skador på belysningsarmaturen, i synnerhet på kabeln eller lampfatningen, ska armaturen omedelbart tas ur drift. Vid funktionsstörningar får endast auktoriserad personal arbeta med felsökning och –åtgärder. Försök aldrig själv utföra reparationer. Genom felaktigt utförda reparationer kan faror för användaren uppstå.

Skyddsklass I  Denna armatur måste med skyddsledaren (grön-gul ledare) anslutas till skyddsledarklämman .

Skyddsklass II  Denna armatur måste isoleras särskilt och får inte anslutas till en skyddsledare.

Risk för ögonskador! Titta direkt på LED dioder av detta ljus band.

2  
A  
N  
D  
A  
L  
E

## FI

### Turvallisuusohjeita



Vain asianmukaisesti koulutetut henkilöt saavat asentaa sähköliitäntöjä.

Valmistaja ei vastaa vammoista tai vaurioista, joiden syynä on valaisimen asianton käyttö.

Huomio! Tee verkkojohdin jännitteettömäksi ennen töiden aloittamista – poista varoke tai irrota pistoke pistorasiasta. Näin on tehtävä myös valaisimia puhdistettaessa ja huollettaessa.

Valaisimia saa käyttää vain ilmoitettuun tarkoitukseen. Sisävalaisimia ei saa käyttää ulkotiloissa. Valaisimia ei saa peittää esineillä. Valaisimet on poistettava pakkauksesta ennen sähköverkkoon liittämistä. Pienjännitevalaisimet saa kytkä vain alkuperäiseen muuntaajaan.

Valaisimet eivät ole leikkikaluja. Lapset eivät tunne sähkölaitteiden tai niiden pakkausten käsittelyyn liittyviä vaaroja. Pidä valaisimet poissa lasten käsistä. Jos luovutat valaisimen edelleen, ohje on annettava sen mukana. Jos valaisin ja erityisesti johdin tai kanta vaurioituu, valaisin on poistettava viipymättä käytöstä. Vain valtuutetut henkilöt saavat korjata vikoja. Älä korjaa valaisinta itse. Virheelliset korjaukset voivat vaarantaa käyttäjän turvallisuuden.

Suojausluokka I . Valaisimen suojaamaadoitusjohdin (vihreä-keltainen) on kytkettävä suojaamaadoitusliittimeen .

Suojausluokka II . Valaisin on kaksoiseristetty, eikä sitä saa kytkä suojaamaadoitusjohtimeen. Vaara silmävamman! Katso suoraan light VASTUSKUMI LED-diodit.

## GR

### Οδηγίες ασφαλείας

Ηλεκτρικές συνδέσεις επιτρέπεται να πραγματοποιούνται μόνο από εξειδικευμένο προσωπικό.



Ο κατασκευαστής δεν αναλαμβάνει καμία ευθύνη για τραυματισμούς ή ζημιές οι οποίες είναι αποτέλεσμα κακής χρήσης του φωτιστικού.

Προσοχή! Πριν την εκκίνηση κάθε εργασίας στο φωτιστικό πρέπει να αφαιρείται η τάση από τη γραμμή –αφαιρέστε την ασφάλεια ή βγάλτε το φως από την πρίζα. Το ίδιο ισχύει και σε περίπτωση εργασιών καθαρισμού ή συντήρησης.

Τα φωτιστικά επιτρέπεται να χρησιμοποιούνται μόνο για τον προκαθορισμένο σκοπό. Εσωτερικά φωτιστικά δεν επιτρέπεται να χρησιμοποιούνται σε εξωτερικούς χώρους.

Τα φωτιστικά δεν επιτρέπεται να καλύπτονται από αντικείμενα. Δεν επιτρέπεται να συνδέονται με το δίκτυο ενώ βρίσκονται ακόμα εντός της συσκευασίας. Φωτιστικά με μετασχηματιστές επιτρέπεται να τίθενται σε λειτουργία μόνο με τους αυθεντικούς μετασχηματιστές.

Τα φωτιστικά δεν είναι παιχνίδια. Τα παιδιά συχνά δεν αναγνωρίζουν τους κινδύνους, οι οποίοι μπορούν να προκύψουν από τη χρήση ηλεκτρικών συσκευών ή την συσκευασία τους. Για αυτό το λόγο κρατήστε τα παιδιά μακριά από αυτές. Σε περίπτωση που το φωτιστικό δοθεί σε τρίτο πρόσωπο θα πρέπει να συνοδεύεται από τις παρούσες οδηγίες. Σε περίπτωση ζημίας του φωτιστικού, ιδιαίτερα στο καλώδιο ή στο τσούι, το φωτιστικό πρέπει να τεθεί άμεσα εκτός λειτουργίας. Σε περίπτωση προβλημάτων στη λειτουργία αναθέστε την επίσκεψη μόνο σε εξουσιοδοτημένο προσωπικό. Ποτέ μην προσβείτε ιδιοχείρως σε επίσκεψη. Από λανθασμένες επισκευές μπορούν να προκύψουν κίνδυνοι για τον χρήστη.

Προστατευτική τάξη I . Αυτό το φωτιστικό πρέπει να συνδεθεί με τον προστατευτικό αγωγό (πράσινο-κίτρινος αγωγός) με τον ακροδέτη του προστατευτικού αγωγού .

Προστατευτική τάξη II . Αυτό το φωτιστικό έχει ειδική μόνωση και δεν επιτρέπεται να συνδεθεί με τον προστατευτικό αγωγό. Κίνδυνος ζημίας μάτι! Εξετάστε άμεσα οι διαδοί LED φως αυτής της μπάντας.

## BIH

### Sigurnosna uputstva

Električna priključivanja smiju izvoditi samo stručna lica.

Proizvođač ne preuzima odgovornost za ozljede ili štete koja su posljedica nesvrhsihodne upotrebe svjetiljke.

Pažnja! Prije početka svih radova na svjetiljci, mrežni vod oslobodite od napona – izvadite osigurač odnosno izvadite utikač iz utičnice. Ovo važi i za radove čišćenja i održavanja.

Svjetiljke se smiju koristiti samo u za to određene svrhe.

Svjetiljka je pogodna samo za suhe unutrašnje prostorije.

Svjetiljke za unutrašnje prostorije se ne smiju koristiti vani.

Svjetiljke se ne smiju pokrivati. Ne smiju se spajati sa električnom mrežom dok se nalaze u pakovanju. Svjetiljke kojima je potreban transformator se smiju stavljati u rad samo sa originalnim transformatorom.

Svjetiljke nisu igračke. Djeca često ne prepoznaju opasnosti koje mogu nastati rukovanjem električnim artiklima i njihovima pakovanjem. Zbog toga udaljite djecu od njih.

Ako svjetiljku dajete trećim licima, prosljedite i ovo uputstvo. Ako dođe do oštećenja svjetiljke, posebno kabla i grla, odmah je stavite van upotrebe. Ako postoje smetnje pri radu, njihovo uklanjanje smije provoditi samo ovlašteno osoblje. Popravke nikad ne provodite sami.

Zaštitna klasa I . Ovakva svjetiljka se sa zaštitnim vodom (zeleno-žuta žica) mora priključiti na zaštitni vod .

Zaštitna klasa II . Ova svjetiljka je posebno izolirana i ne smije se priključiti na zaštitni vod.

## EST

### Ohutusjuhised

Elektriühendusi võivad teostada üksnes vastava kvalifikatsiooniga spetsialistid.

Tootja ei vastuta vigastuste või kahjude eest, mis on tingitud valgusti juhendile mittevastavast kasutamisest.

Tähelepanu! Enne igasuguste tööde algust tuleb valgusti toide välja lülitada – kas kaitsme väljakeeramise või toitepistikku pesast väljatõmbamise teel. See nõue kehtib ka puhastus- ja hooldustööde.

Valgustit tohib kasutada ainult sihtotstarbelselt.

Valgustit võib kasutada vaid kuivades siseruumides.

Siseruumides kasutamiseks mõeldud valgustit ei tohi väljas kasutada.

Ärge katke valgustit mingite esemetega. Seda ei tohi ka sisse lülitada lahtipakkimata olukorras. Valgusti puhul, mis on ette nähtud tööks trafotoitel, tohib kasutada ainult originaaltrafot.

Valgusti ei ole mänguaasi. Lapsed ei taju sageli elektriseadmetega või nende pakendiga kaasnevaid ohte. Seetõttu hoidke väikelapsed elektriseadmetest alati eemal.

Valgusti üleandmisel kolmandale isikule andke kaasa ka käesolev kasutusjuhend. Kui valgusti on kahjustada saanud, eriti juhtmete ja pesade osas, tuleb see viivitamatult välja lülitada. Vigade ilmnemisel soovivad neid kõrvaldada vaid vastava kvalifikatsiooniga isikud. Ärge püüdke valgustit ise remontida.

Kaitseklass I . Sellise valgusti puhul tuleb klemmiga  ühendada kaitsemaandus (roheline-kollase isolatsiooniga).

Kaitseklass II . Selline valgusti on varustatud kahekordse isolatsiooniga ja seda ei tohi maandusjuhtmega ühendada. Silma vigastuse oht! Vaata otse LED diodid see kerge bänd.

## LIT

### Saugumo nurodymai

Elektros priedavus privalo sujungti tik kompetentingas personalas.

Gamintojas neprisiima atsakomybės už sužeidimus arba žalos padarinius dėl netinkamo šviestuvo naudojimo.

Dėmesio! Prieš pradėdami bet kokius darbus su šviestuvu, atjunkite iš elektros tinklų įtampą – išimkite saugiklius, esant reikalui ištraukite kištuką. Tai galioja atliekant valymo ar techninės apžiūros darbus.



Šviestuvai gali būti naudojami tik tam skirtam tikslui.

Šviestuvas pritaikytas tik sausoms vidaus patalpoms.

Vidaus patalpoms skirti šviestuvai negali būti naudojami lauke.

Šviestuvai negali būti uždengti tam tikrais objektais. Jie negali būti prijungti prie tinklo supakuoti. Šviestuvai su transformatoriais gali būti naudojami tik su originaliais transformatoriais.

Šviestuvai nėra žaislai. Vaikai dažnai nesuvokia pavojaus, kuris gali kilti žaidžiant su elektros prietaisais arba jų pakuotėmis. Todėl saugokite nuo jų vaikus. Perduodami šį šviestuvą tretiesiems asmenims, perduokite kartu ir šiuos nurodymus. Sugedus šviestuvui, ypač jo kabeliui ar lizdui, nedelsiant nutraukite šviestuvo eksploataciją. Sutrikus funkcijoms, gedimu pašalinimui paskirkite tik įgaliotą personalą. Patys niekada neatlikite remonto darbų.

I apsaugos klasė . Šis šviestuvas turi būti prijungtas įžeminimo laidu (žalias-geltonas laidas) prie apsauginio laido gnybto .

II apsaugos klasė . Ši lempa yra ypač izoliuota ir jos nereikia jungti prie įžeminimo laido. Acu traumas risks! Skatintis tieši uz šis gaismas joslas LED diodėm.

## SK

### Bezpečnostné pokyny

Pripojenie elektrických vedení smie vykonávať iba odborné spôsobilý personál.

Výrobca nepreberá akúkoľvek zodpovednosť za zranenia alebo škody vzniknuté v prípade, že sa svietidla používali nesprávnym spôsobom.

Pozor! Pred začiatkom všetkých prác so svietidlami treba sieťové vedenie odpojiť od napätia – odstrániť poistku resp. vytiahnuť sieťovú zástrčku. To platí aj pre činnosti súvisiace s čistením a údržbou.



Svietidla smú byť používané len na predpísaný účel.

Svietidlo je určené len pre suché, vnútorné priestory.

Je zakázané používať vnútorné svietidlá vo vonkajších priestoroch.

Svietidlá nie je dovolené zakrývať predmetmi. Nie je dovolené pripojavať ich do siete pokiaľ sú v obale. Svetidlá s transformátormi smú byť prevádzkované iba s originálnym transformátorom.

Svietidlá nie sú hračky. Deti často nerozoznajú nebezpečnosť vyplývajúce zo zaobchádzania s elektrickým tovarom alebo s jeho obalom. Preto zabráňte deťom, aby sa zdržiavali v blízkosti. Pri odovzdaní svietidla ďalším osobám je nutné odovzdať aj tento návod. Ak sú svietidlá poškodené, a to predovšetkým kábel a objímka, je nutné ihneď ukončiť prevádzku. Opravami funkčných porúch sa poveruje výhradne oprávnený personál. Opravy nikdy nevykonávajte sami.

Trieda ochrany I . Toto svietidlo je nutné pripojiť pomocou ochranného vodiča (zeleno-žltá žila) k príslušnej svorke  tohto vodiča.

Trieda ochrany II . Toto svietidlo je zvlášť izolované a nesmie sa pripájať na ochranný vodič. Riziko oškodenia zraku! Nikdy sa nepozerajte priamo do LED diód tohto svetelného pásu.

ნაწილი

## UKR

### Вказівки щодо дотримання правил безпеки

Електричні підключення повинні проводитись виключно компетентними спеціалістами.

Виробник не несе ніякої відповідальності за травми та пошкодження, які являються наслідками неналежного використання світильників.

Увага! Перед початком робіт зі світильниками слід відключити мережу від напруги – вийняти запобіжник чи штекер. Це правило діє також на проведення очистки та техобслуговування.

Світильники можуть використовуватись тільки за певним призначенням:

Світильники придатні для використання тільки в сухих внутрішніх приміщеннях.

Світильники для внутрішніх приміщень не повинні використовуватись зовні.

Світильники не повинні закриватись іншими предметами. Вони не повинні підключатись до мережі в упаковці. Світильники з трансформаторами повинні



експлуатуватись тільки з оригінальними трансформаторами.

Світильники не є іграшками. Діти часто не розпізнають небезпеку, яка може виникнути в обігу з електричними приладами або їх упаковкою. Тому не дозволяйте

дітям бавитись з електроприладами. При передачі цього світильника третій особі не забудьте також віддати цю інструкцію. При пошкодженнях світильника, в

особливості кабелю або патрону, негайно перестаньте його використовувати. Для усунення неполадок викликайте тільки кваліфікований персонал. Ніколи не

ремонтуйте світильники самі.

Клас захисту I . Цей світильник повинен підключатись захисним проводом (зелено-жовта жила) до клеми захисного проводу .

Клас захисту II . Цей світильник має особливу ізоляцію і не повинен підключатись до захисного проводу.  
Ризик пошкодження очей! Дивитися прямо на світлодіоди цього світло гурту.

ЗАПОВ