

1

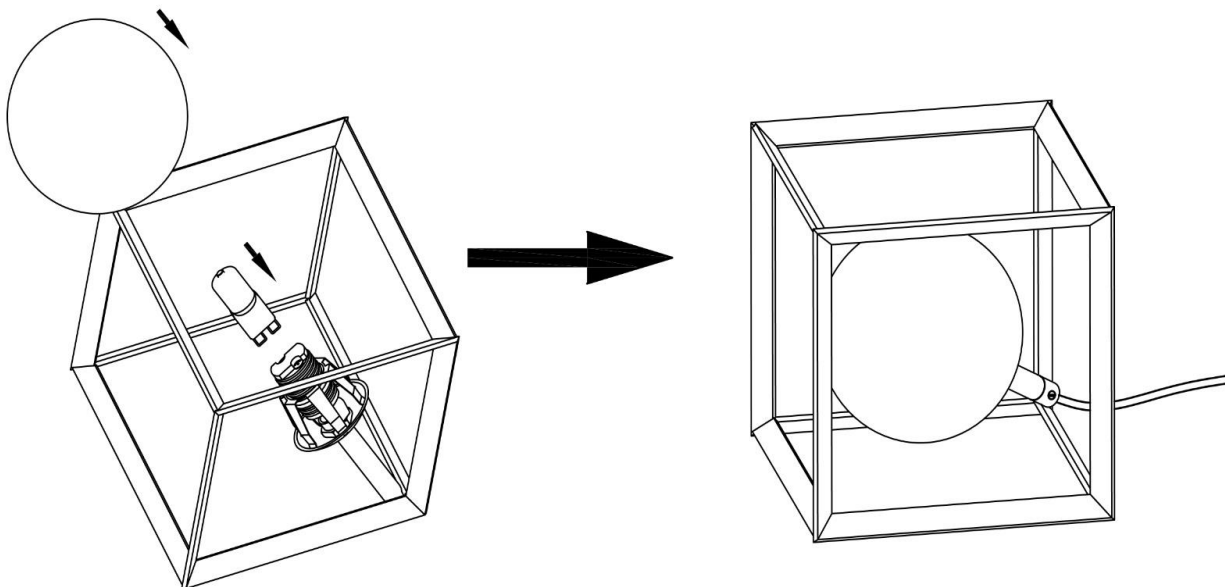

2

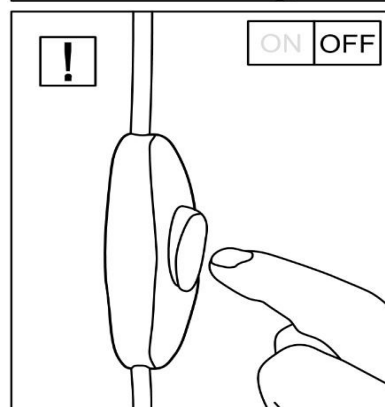
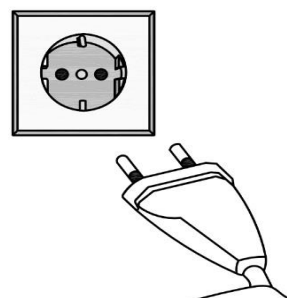

31689..
1x G9 max. 28W
220-240V~ 50/60Hz
IP20



Näve Leuchten GmbH
Austraße 5

D-74670 Forchtenberg

näve

D: Sicherheitshinweise

Elektrische Anschlüsse dürfen nur von fachkundigem Personal ausgeführt werden.

Der Hersteller übernimmt keine Verantwortung für Verletzungen oder Schäden, die Folge eines unsachgemäßen Gebrauchs der Leuchte sind.

Achtung! Vor Beginn aller Arbeiten an der Leuchte die Netzleitung spannungsfrei machen – Sicherung herausnehmen bzw. Netzstecker ziehen. Stellen Sie sicher, dass Leitungen bei der Montage nicht beschädigt werden. Die angegebene Netzspannung darf nicht überschritten werden.

Dies gilt auch für Reinigungs-, Wartungsarbeiten und Leuchtmittelwechsel. Leuchten dürfen nur für den vorbestimmten Zweck verwendet werden. Die Leuchte ist nur für trockene Innenräume geeignet.

Innenleuchten dürfen nicht im Außenbereich verwendet werden. Leuchten dürfen nicht von Gegenständen abgedeckt werden. Sie dürfen nicht in der Verpackung ans Netz angeschlossen werden. Leuchten mit Transformatoren dürfen nur mit dem originalen Transformator betrieben werden. Leuchten entwickeln im Bereich der Brennstelle eine starke Hitze. Fassen Sie daher die eingeschaltete oder noch heiße Leuchte nicht an. **VERBRENNUNGSGEFAHR!**

Der Leuchtmittelwechsel darf nur von fachkundigem Personal durchgeführt werden.

Leuchten sind kein Spielzeug! Kinder erkennen oft nicht die Gefahren, die im Umgang mit elektrischen Artikeln oder deren Verpackung entstehen können. Halten Sie Kinder deshalb davon fern. Bei Weitergabe dieser Leuchte an Dritte ist diese Anleitung mitzugeben. Bei Beschädigungen der Leuchte, insbesondere an Kabel und Fassung, ist die Leuchte unverzüglich außerbetrieb zu nehmen. Bei Funktionsstörungen nur autorisiertes Personal zur Fehlerbeseitigung beauftragen. Niemals selbst Reparaturen durchführen. Durch unsachgemäße Reparaturen können Gefahren für den Benutzer entstehen.

Leuchte nicht auf feuchten oder leitenden Untergrund montieren.

Schutzklasse II . Diese Leuchte ist besonders isoliert und darf nicht an einen Schutzleiter angeschlossen werden.

\downarrow 0,5 m Mindestabstand von Strahlerkante zur angestrahlten Fläche \geq 0,5 m.

Die Pflege von Leuchten beschränkt sich auf die Oberflächen. Benutzen Sie hierfür nur ein trockenes Tuch. Dabei darf keine Feuchtigkeit in Anschlussräume oder an Stromführende Teile gelangen.

Stecker- und Verbindungselemente müssen von Zug- und Drehkräften frei sein.

F: Instructions de Sécurité

Les raccordements électriques ne doivent être exécutés que par du personnel compétent.

Attention! Avant de commencer toute intervention sur la lampe, couper l'alimentation du secteur – retirer le fusible ou débrancher la prise de secteur. Il en va de même pour les opérations de nettoyage et d'entretien, et pour le remplacement des ampoules. A utiliser uniquement dans des endroits sec. Ne pas utiliser un luminaire d'intérieur pour l'extérieur. Ne pas couvrir un luminaire avec des objets divers. Ne pas brancher un luminaire dans son emballage au réseau. Les lampes comportant des adaptateurs doivent être utilisées uniquement avec leur adaptateur d'origine.

Les lampes dégagent une forte chaleur au niveau de l'ampoule. Ne touchez pas à la lampe lorsqu'elle est allumée ni lorsqu'elle est encore chaude. **RISQUE DE BRÛLURE!**

Le remplacement de l'ampoule doit impérativement être effectué par un technicien agréé. Utiliser uniquement des ampoules du même type, de même puissance et de même tension.

Les lampes ne sont pas des jouets. Les enfants ne voient bien souvent pas les dangers que peuvent présenter les appareils électriques ou leur emballage. Veuillez tenir les enfants éloignés. Si vous donnez cette lampe à une tierce personne, vous devez lui remettre également cette notice d'utilisation. Si la lampe est abîmée, notamment le câble ou la douille, il faut immédiatement éteindre la lampe. En cas de dysfonctionnements, confier la réparation uniquement au personnel habilité. N'effectuez jamais des réparations vous-même. Toute réparation incorrecte peut présenter des risques pour l'utilisateur. Des Lampe ne doit pas être installées sur une base humide ou conductrice.

Classe de protection II . Une telle lampe est particulièrement isolée et elle ne doit pas être raccordée à un fil de protection.

Assurez-vous que les lignes ne soient pas endommagées pendant le montage.

Dénomination des bornes. Ne pas dépasser la tension nominale indiquée.

\downarrow 0,5 m Distance minimum entre le bord du radiateur et la surface illuminée 0,5 m.

Ne remplacez des lampes défectueuses que par des lampes du même type, de la même puissance et de la même tension.

L'entretien est seulement restreint aux surfaces. N'utilisez pour cela qu'un chiffon sec. Assurez-vous que pas d'humidité ne parvienne dans les espaces de raccordement ou aux pièces conductrices. Le fabricant décline toute responsabilité de blessures ou dommages résultant d'une utilisation impropre de la lampe. Les prises, raccordements etc. doivent être libre de tension, traction etc.

GB: Safety instructions

Electrical connections may only be carried out by expert staff.

The manufacturer does not accept responsibility for injuries or defects caused by improper use of a luminaire. The lamp is only for indoor use. The given mains voltage may not be exceeded.

Attention! Before beginning any work on the lamp, disconnect it from the mains power line by removing the fuse or unplugging the power plug. This also applies to cleaning, maintenance and replacing bulbs. Prior to starting installation work, de-energise the power line – remove the fuse and/or set the switch to "OFF". Lamps with transformers may be operated only with the original transformer. Lamps become very hot in the area of the lighting point. Therefore, never touch the lamp when it is switched on or still hot. **RISK OF INJURY FROM BURNS!** The bulb may be replaced only by competent personnel. Use only bulbs of the same type and voltage rating.

Lamps are not toys. Children frequently do not recognize the dangers associated with electric appliances or their packaging. Therefore, you should keep them away from children. If you give this lamp to someone else, always include these instructions. If the lamp is damaged, in particular the cord or lamp socket, discontinue use of the lamp immediately. In the event of a malfunction, always have the lamp repaired by a qualified electrician. Never attempt to repair the lamp yourself. Improper repairs can endanger the safety of the user.

Protection class II . This luminaire is particularly insulated and must not be connected to a protective earth-terminal.

Pay attention to the fact that electric lines are not damaged during installation.

 0.5m Minimum clearance between emitter edge and floodlighted surface $\geq 0,5$ m.

Only replace defective lamps by lamps of the same design, wattage and voltage. The care of luminaires is restricted to their surfaces. Use only a dry cloth. Wetness must not get into wiring spaces or to current-carrying parts. Plug and connection elements must be free of strain and twist strengths.

I: Istruzioni di Sicurezza

Tutti gli allacciamenti elettrici devono essere eseguiti dal solo personale specializzato.

Il fabbricante declina ogni responsabilità di lesioni o danni causati dall'utilizzazione non corretta della lampada.

Attenzione! Prima di iniziare qualsiasi tipo di lavoro sull'apparecchio di illuminazione togliere la tensione sulla linea di allacciamento alla rete – Togliere la protezione o staccare la spina. Questo vale anche per i lavori di pulizia, manutenzione e sostituzione dei mezzi di illuminazione. Prima di cominciare con il montaggio, il cordone di alimentazione deve essere privo di tensione – togliete le valvole di sicurezza o mettete l'interruttore in posizione di fermo. Gli apparecchi di illuminazione con trasformatori devono essere fatti funzionare soltanto con il trasformatore originale.

Gli apparecchi di illuminazione sviluppano un forte calore nella zona di accensione. Per questo motivo non afferrate con le mani l'apparecchio di illuminazione acceso o ancora bollente. **PERICOLO DI SCOTTARSI!**

La sostituzione del mezzo di illuminazione dovrà essere effettuata soltanto da personale specializzato. Impiegare soltanto mezzi di illuminazione dello stesso tipo, potenza e voltaggio.

Gli apparecchi di illuminazione non sono un giocattolo! Sovente i bambini non sanno riconoscere i pericoli, che possono prodursi manipolando articoli elettrici o i loro involucri. Per questo Vi raccomandiamo di tenere lontano i bambini. In caso di inoltro di questi apparecchi di illuminazione a terzi Vi preghiamo di allegare anche le relative istruzioni. In caso di danneggiamenti degli apparecchi di illuminazione, in particolare sui cavi e sul portalampada, si deve mettere immediatamente fuori servizio l'apparecchio di illuminazione. Nel caso di guasti di funzionamento incaricare soltanto personale autorizzato per l'eliminazione dei difetti. Non eseguire mai da soli le riparazioni. A causa di riparazioni improprie possono prodursi pericoli per l'utente.

Classe di protezione II . Una tale lampada è particolarmente isolata e non deve essere collegata a un filo di protezione.

Fate sì che le linee non siano danneggiate durante il montaggio.

 0.5m Distanza minima fra il bordo del radiatore e la superficie illuminata: 0,5 m.

Le lampade difettose devono essere sostituite solo con delle lampade dello stesso tipo, della stessa potenza e tensione. Uso per questo soltanto un panno asciutto.

La manutenzione è limitata alle superfici.

Fate sì che l'umidità non pervenga agli spazi d'allacciamento o ai pezzi conduttori.



NL: Veiligheidsaanwijzingen

Elektrische verbindingen mogen alleen worden uitgevoerd door vakkundig personeel. Lampen mogen uitsluitend voor het voorbestemde doel worden gebruikt. Binnenlampen mogen niet buiten worden gebruikt. Lampen mogen niet door voorwerpen worden afgedekt. Zij mogen niet in de verpakking op het net worden aangesloten. De aangegeven netspanning mag niet worden overschreden.

Attentie! Alvorens met de werkzaamheden aan de lamp te beginnen de stroomleiding altijd spanningsvrij maken – de zekering uitdraaien resp. de stekker uit het stopcontact trekken. Dit geldt ook voor reinigings- en onderhoudswerkzaamheden en wanneer een lamp vervangen moet worden. Voor montagebegin de netleiding spanningsvrij maken-zekering uitnemen of schakelaar op „UIT“. De lamp mag alleen worden gebruikt in het woongedeelte.

Lampen met transformatoren mogen uitsluitend samen met de originele transformator gebruikt worden. Brandende lampen ontwikkelen een sterke hitte. Raak daarom de brandende of nog hete lamp niet aan. **VERBRANDINGSGEVAAR!**

Het vervangen van een lamp mag uitsluitend door vakkundig personeel uitgevoerd worden. Alleen lampen van dezelfde bouwwijze, hetzelfde vermogen en dezelfde spanning gebruiken.

Lampen zijn geen speelgoed. Kinderen zijn vaak niet in staat om de gevaren te zien die de omgang met elektrische artikelen of de verpakkingen daarvan met zich mee kunnen brengen. Houdt deze daarom uit de buurt van kinderen. Wanneer de lamp aan derden wordt doorgegeven, moet deze handleiding meegegeven worden. Bij beschadiging van de lamp, vooral beschadiging aan de kabel en de fitting, moet de lamp onmiddellijk uitgeschakeld worden. Bij functiestoringen mag uitsluitend aan geautoriseerd personeel de opdracht worden gegeven om de storing te verhelpen. Nooit zelf reparaties doorvoeren. Door ondeskundige reparaties kan gevaar voor de gebruiker optreden.

Veiligheidsklasse II . Deze lamp is bijzonder geïsoleerd en mag niet aan de veiligheidsgeleider aangesloten worden.

Verzeker U, dat de leidingen bij de montage niet beschadigt worden.

$\hookrightarrow 0,5\text{m}$ Minimumafstand tussen reflektorkant en verlicht vlak $\geq 0,5\text{m}$.

Defekte gloeilampen enkel door gloeilampen van dezelfde soort, spanning en vermogen vervangen. Het onderhouden van lampen beperkt zich tot de oppervlakten. Gebruik voor dit slechts een droge doek. Hierbij mag geen vochtigheid aan de verbindingdelen of aan de stroomgeleidende onderdelen komen. De producent is niet verantwoordelijk voor verwondingen of schade, als gevolg van een ondeskundig gebruik van de lamp.

Stekker- en verbindingselementen moeten vrij zijn van trek- en draaikrachten.

DK: Sikkerhedshenvisninger

Elektriske tilslutninger kun udføres af sagkundigt personale. Fabrikanten overtager intet ansvar for læsioner eller skader, der måtte være følger af en usaglig brug af lampen.

Bemærk! Gør netledningen spændingsfri inden enhver form for arbejde på lampen – tag sikringen ud hhv. træk netstikket. Det gælder også for rengøringsarbejder, vedligeholdelsesarbejder og skift af lyskilde. Før påbegyndelse af monteringsarbejderne gøres netledningen spændingsløs-sikring ud hhv. Afbruder på "UD". Lamper må kun bruges til det formål, som de er beregnet til. Indendørs lamper må ikke bruges udendørs. Lamper må ikke dækkes af genstande. Lamper må ikke tilsluttes nettet i deres emballage. Lamper med transformatorer må kun virke med den originale transformator. Lamper udvikler stærk varme i brændestedets område. Tag derfor ikke fat om den indkoblede eller stadig varme lampe. **FARE FOR FORBRÆNDING!** Derfor må skift af lyskilde kun udføres af sagkyndigt personale. Og der må kun bruges lyskilder af samme konstruktion, effekt og spænding.

Lamper er ikke legetøj! Børn erkender ofte ikke de farer, der kan opstå i omgangen med elektriske artikler eller deres indpakning. Hold derfor børn på afstand. Lad denne vejledning følge med, hvis lampen videregives til tredjemand. Ved skader på lampen, især på kabel og fatning, skal lampen omgående tages ud af drift. Ved funktionsfejl er det kun autoriseret personale, som må afhjælpe fejlen. Forsøg aldrig selv på reparationer. Ved uprofessionelle reparationer kan der opstå farer for brugeren.

Beskyttelsesklasse II . Denne lampe er særligt isoleret og behøver ikke tilslutning til en jordleder. De bØ sikre Dem, at ledninger ikke bliver beskadiget under monteringen

$\hookrightarrow 0,5\text{m}$ Mindste afstand fra reflektorkant til belyst flade $\geq 0,5\text{m}$.

Defekte pærer må kun erstattes med pærer af samme konstruktion, effekt og spænding.

Vedligeholdelse af lamper begrænser sig til overfladerne. Herunder må der ikke trænge fugtighed ind tilslutningsrum eller til strømførende dele.

CZ: BESPEČNOSTI POKYNY

Elektroinstalační práce smí provádět jen odborník.

Vyrobce neručí za zranění nebo závady vzniklé v důsledku neodborného použití svítidla.

POZOR! Před začátkem všech prací na svítidle odpojte síťové vedení od napětí – vyjměte pojistky popř. vytáhněte síťovou zástrčku. To platí i pro čištění, údržbu a výměnu žárovky. Před zahájením montážních prací vypněte pojistky, jističe a vypínače přeprňte do polohy „VYPNUTO“.

Svítidla smějí být používána pouze k danému účelu. Vnitřní svítidla nesmějí být používána k venkovnímu osvětlení.

Svítidla nesmějí být překrývána předměty. Nacházejí-li se v obalu, nesmějí být připojena do sítě.

Svítidla s transformátory smí být používána pouze s originálním transformátorem.

Svítidla vyvíjejí v oblasti vlákna velké teplo. Proto se zapnuté nebo ještě horké žárovky nedotýkejte.

NEBEZPEČÍ POPÁLENÍ!

Výměna žárovky smí být provedena pouze odborným personálem. Používejte pouze žárovky stejného provedení, výkonu a napětí.

Svítidla nejsou hračky! Děti si často neuvědomují nebezpečí, která mohou vzniknout při zacházení s elektrickými výrobky nebo jejich balením. Proto dětem zabraňte v přístupu. Při předání tohoto svítidla třetím osobám je nutné přiložit tento návod. Při poškození svítidla, zvláště kabelu a objímky, je nutné svítidlo neprodleně přestat používat. Při poruchách funkce je odstraněním závady nutné pověřit pouze autorizovaný personál. Nikdy neprovádějte opravy sami. Neodbornými opravami by mohla vzniknout nebezpečí pro uživatele.

Svítidlo je vhodné jen k použití v obytných prostorách.

Ochranná třída II  toto svítidlo je speciálně izolováno a nesmí být připojeno k ochrannému vodiči.

Při montáži je třeba dbát na to aby při montáži nedošlo k poškození vodičů.

Uvedené napětí sítě nesmí být překročeno.

$\hookrightarrow 0,5\text{m}$ Minimalni odstup od hrany zářiče k ozařované ploše-0,5m.

Používejte jen žárovky stejného druhu, výkonu a napětí.

Svítidla čistěte jen na povrchových plochách a dbejte přitom na to, aby se vlhkost nedostala do instalačních dutin nebo k dilům pod napětím.

Na zástrčkové a spojovací prvky nesmí působit žádné tažné a otočné síly.

P: AVISOS DE SEGURANCA

Somente profissionais qualificados deverao efectuar as instalacoes elètricas.

O fabricante nao se responsabilisa por danos causados por uso indevido deste sistema de iluminacao.

Atencao! Antes de iniciar quaisquer trabalhos no foco, desligá-lo da corrente eléctrica: Remova o fusível e/ ou desligue a ficha de alimentação da tomada. Tenha o mesmo cuidado também durante a limpeza e manutenção e aquando da substituição da lâmpada. Antes de iniciar o trabalho de instalacao, a rede elètrica deve estar desligada – tirar fusível e desligar diretamente no interruptor. Focos com transformador só devem ser usados com o transformador original.

Os focos desenvolvem no seu centro focal forte calor. Por isso nunca toque no foco ligado ou quando este ainda estiver quente. PERIGO DE QUEIMADURA!

A lâmpada só deve ser substituída por um técnico qualificado. Usar apenas lâmpadas do mesmo tipo, potência e tensão eléctrica.

As lâmpadas não são brinquedos! As crianças muitas vezes ignoram os perigos que podem surgir no manuseamento de artigos eléctricos e suas embalagens. Por esta razão deve manter as crianças afastadas. Na venda/ entrega deste foco a terceiros deve entregar também as presentes instruções. Em caso de danificação do foco, nomeadamente do cabo e do casquilho, deve tirar o foco de imediato do serviço. Se o foco tiver problemas de funcionamento encarregue apenas pessoal autorizado para eliminar a falha. Nunca efectue reparações no foco por iniciativa própria. Reparaciones não correctamente efectuadas podem criar perigos para o utilizador.

O sistema de iluminacao nao deve ser montado em superficies húmidas ou condutoras de energia.

Classificacao de seguranca II . Este sistema de iluminacao dispoe isolamento especial e nao devera ser ligado ao fio terra.

Certifique-se que os fios condutores nao sejam danificados durante a montagem.

$\hookrightarrow 0,5\text{m}$ A distancia minima da lâmpada à área a ser iluminada deverà ser igual ou superior a 0,5 m.

Lâmpadas defeituosas devem ser substituídas por lâmpadas da mesma linha de fabricacao, capacidade e voltagem.

Proceder limpeza somente nas superficies. Uso para isto somente um pano seco

Não deve entrar humidade nas áreas de ligacão ou partes condutoras de energia.



E: INSTRUCCIONES DE SEGURIDAD

Las conexiones eléctricas solamente deben ser realizadas por personal especializado.

El fabricante no asume responsabilidad alguna por lesiones o daños que se produzcan a causa de un inadecuado uso de la lámpara.

Atencion! Antes de comenzar todos los trabajos en la luminaria cortar la tensión en la línea de alimentación –Extraer el fusible o bien desenchufar la clavija de red. Esto también vale para todos los trabajos de limpieza, de mantenimiento y cambio de medios de iluminación. Desconectar la tensión de la línea de la red antes de iniciar los trabajos de montaje extrayendo el fusible o conectando el interruptor en „DESCON“.

Las lámparas solo se pueden utilizar para el uso pertinente. Lámparas de interior no se pueden utilizar en el exterior. Las lámparas no se pueden cubrir en ningún caso. Las lámparas no se pueden conectar a la red eléctrica en su embalaje. Luminarias con transformadores sólo deben ser operadas con el transformador original.

Luminarias generan intenso calor en la zona de la lámpara. Por ello no toque la luminaria prendida o todavía caliente. ¡PELIGRO DE QUEMADURAS!

El cambio del medio de iluminación sólo debe ser efectuado por personal competente. Emplear solamente medios de iluminación del mismo tipo, potencia y tensión.

Luminarias no son juguetes! Los niños muchas veces no reconocen los peligros que pueden generarse al manipular artículos eléctricos o su embalaje. Por ello mantenga a los niños alejados de ellos. Al entregar esta luminaria a terceros también deberán acompañarse estas instrucciones. En caso de daños a la luminaria, en especial en el cable y en el portalámparas, deberá ponerse inmediatamente fuera de servicio la luminaria. En caso de perturbaciones funcionales sólo encargar la eliminación de la falla a personal autorizado. Jamás efectuar reparaciones por cuenta propia. Por reparaciones inapropiadas pueden causarse peligros al usuario.

Clase de protección II . Esta lámpara dispone de un aislamiento especial y no debe ser conectada a un conductor de protección.

Observe que durante el montaje no sea deteriorada ninguna línea.

La tensión eléctrica de no puede sobrepasar.

$\leftarrow 0.5\text{m}$ Distancia mínima desde el borde del radiador hacia la superficie de radiación $\geq 0,5\text{ m}$.

Las lámparas defectuosas deben ser reemplazadas sólo por lámparas de igual tipo de construcción, potencia y tensión.

Sólo se deben limpiar las superficies de las lámparas. Uso para esto solamente un paño seco.

La humedad no debe alcanzar las zonas de conexión o las piezas bajo corriente.

HR: Sigurnosne upute

Električna priključivanja smije vršiti samo stručno osoblje. Proizvođač ne preuzima odgovornost za ozljede ili štete koja su posljedica nepropisne uporabe svjetiljke.

Pažnja! Prije rada na svjetiljci uklonite napon iz mrežnog kabla – izvadite osigurač odnosno izvucite utikač iz utičnice. Ovo važi i za poslove čišćenja, održavanja i zamjene sijalice.

Svjetiljke se smiju koristiti samo za svrhu za koju su i namijenjene. Svjetiljke namijenjene za unutarnje prostorije ne smiju se koristiti vani. Svjetiljke se ne smiju pokrivati drugim predmetima. Zapakovane svjetiljke se ne smiju priključivati na električnu mrežu. Svjetiljke sa transformatorima smiju raditi samo sa originalnim transformatorom.

Svjetiljke razvijaju veliku toplinu u svojoj blizini. Zbog toga ne dodirujte rukom uključenu ili vruću sijalicu. OPASNOST OD OPEKOTINA!

Zamjenu sijalice smije izvoditi samo stručno osoblje. Koristiti samo sijalice istog modela, snage i napona.

Svjetiljke nisu igračke! Djeca često ne prepoznaju opasnosti koje mogu nastati pri dodiru sa električnim proizvodima ili njihovim pakovanjem. Zbog toga ih držite udaljene od ovih proizvoda. Ako dajete ovu svjetiljku nekome, uručite mu i ove upute. Pri oštećenju svjetiljke, naročito kabla i grla, potrebno ju je odmah staviti van uporabe. Pri smetnjama pri radu samo stručno ovlašteno osoblje smije izvršiti popravke. Nikada sami ne vršite popravke. Zbog nepropisnih popravki mogu nastati opasnosti za korisnika.

Zaštitna klasa II . Ova svjetiljka je posebno izolirana i ne smije se priključivati na zaštitni provodnik. Budite sigurni da se provodnici ne oštete tokom postavljanja. Navedeni mrežni napon se ne smije prekoračiti.

$\leftarrow 0.5\text{m}$ Najmanje odstojanje ivice reflektora od površine na koju pada svjetlost $\geq 0,5\text{m}$.

Njega svjetiljki se svodi na njegovanje površina. Pri tome vlažnost ne smije dospjeti u priključne ili provodne dijelove.

Priključni i vezni dijelovi se ne smiju vući i zavrtati.



PL: Wskazówki zachowania bezpieczeństwa

Podłączenia elektryczne mogą być wykonywane tylko przez fachowców.

Producent nie ponosi żadnej odpowiedzialności za obrażenia i szkody, które mogą powstać na skutek niewłaściwego użytkowania lampy.

Uwaga! Przed rozpoczęciem wszelkich prac przy lampie należy odłączyć napięcie sieciowe – wyjąć bezpiecznik wzgl. wtyczkę sieciową. Powyższa zasada dotyczy również prac związanych z czyszczeniem, konserwacją i wymianą żarówki. Przed rozpoczęciem prac montażowych wyłączyć napięcie w sieci – wykreć bezpiecznik. Lampy z transformatorami mogą być eksploatowane wyłącznie z oryginalnymi transformatorami. W obszarze grzania lampa ulega silnemu nagraniu. Dlatego nie należy dotykać włączonej lub gorącej lampy. **NIEBEZPIECZEŃSTWO POPARZENIA!** Wymiana żarówki może być dokonywana jedynie przez fachowy personel. Stosować żarówki tego samego typu, mocy i napięcia.

Lampy nie służą do zabawy! Dzieci często nie są świadome niebezpieczeństw, które grożą ze strony urządzeń elektrycznych lub ich opakowań. Dlatego należy utrzymywać je z dala od dzieci. W przypadku przekazania tej lampy osobom trzecim należy dołączyć do niej również niniejszą instrukcję. W przypadku uszkodzenia lampy, w szczególności jej kabla i obudowy, należy lampę niezwłocznie wyłączyć. W przypadku zakłóceń należy wezwać autoryzowany serwis. Napraw nie należy w żadnym wypadku przeprowadzać samodzielnie. W wyniku niefachowych napraw mogą powstać zagrożenia dla użytkownika.

Lampa klasy ochronnej II  jest specjalnie zaizolowana i nie może być do przewodu ochronnego podłączona.

Proszę się upewnić, czy przewody podczas montowania nie zostały uszkodzone.

Uziemienie. Prosimy o wzięcie pod uwagę fakt, że lampa nadaje się do wskazanego napięcia w sieci.

$\hookrightarrow 0,5\text{m}$ Minimalna odległość od brzoju żarówki do powierzchni oświetlanej $> = 0,5\text{ m}$.

Uszkodzone lampy zastępować tylko lampami o tej samej budowie, mocy i napięciu.

Czyszczyć tylko obudowę lampy. Nie dopuścić do tego, aby woda lub wilgoć dostała się do styków lub do części doprowadzających prąd.

RUS: Указания по технике безопасности

Электрические подсоединения должны проводиться только специалистами.

Внимание! Перед началом всех работ на светильнике отключить напряжение в сетевой проводке – извлечь предохранитель или отсоединить штекерный разъём. Это также относится к работам по чистке, техобслуживанию и замене средства освещения. До начала монтажных работ отключить напряжение провода сети-вытащить предохранитель или настроить выключатель на положение „AUS“ (Выкл.). Светильники с трансформатором должны эксплуатироваться только с оригинальным трансформатором.

Светильники выделяют сильное тепло в области горения. Не прикасайтесь к включённому или ещё горячему светильнику. **ОПАСНОСТЬ ОЖОГА!**

Замену средства освещения должен выполнять только компетентный персонал. Применять средство освещения только той же конструкции, мощности и напряжения.

Светильники – не игрушка! Часто дети не осознают опасность, которая может возникнуть при обращении с электрическими изделиями или их упаковкой. Поэтому не допускайте детей к светильникам. При передаче этого светильника третьим лицам следует приложить данную инструкцию. При повреждении светильника, особенно кабеля и патрона, светильник следует немедленно отключить. Для устранения неполадок обращаться только к уполномоченному персоналу. Не выполнять ремонт самостоятельно. Вследствие некомпетентного ремонта может возникнуть опасность для пользователя.

Класс защиты II . Этот светильник заизолирован особым способом и его нельзя подсоединять к проводу защитного заземления.

Убедитесь в том, что провода во время монтажа не повредились.

Допустимое напряжение не должно превышать.

$\hookrightarrow 0,5\text{m}$ Минимальное удаление от края светильника до освещаемой поверхности должно быть $> = 0,5\text{ m}$.

Вышедшие из строя лампы можно заменить только лампами того же типа мощности и напряжения. Польза для этого только сухая ткань

Уход за лампами ограничивается очисткой внешних поверхностей. При этом ни в коем случае не должна попасть влага в места соединений или на токо-проводящие детали.

Производитель не берет на себя ответственность за повреждения или дефекты, которые могут возникнуть из-за неправильного использования светильника.

2020

SLO: Varnostna navodila

Električna inštalacijska dela sme izvajati samo strokovno osebje. Proizvajalec ne prevzema nobene odgovornosti za poškodbe ali za škodo, ki so posledica nepravilne uporabe svetilke.

Pozor! Pred začetkom vseh del na svetilki se prepričajte, da luč ni pod napetostjo – odvijte varovalko oziroma izvalcite vtikač. To velja za čiščenje in vzdrževanje svetilke in za zamenjavo luči. Svetilke smete uporabljati samo za določene namene. Svetilk za notranjo razsvetljavo se ne sme uporabljati na prostem. Svetilk ne smejo prekrivati predmeti. Ne smete jih priključevati na električno mrežo, če so še v embalaži. Svetilke s transformatorjem smete uporabljati samo skupaj z originalnim transformatorjem. Žarnice v lučeh so močen vir toplote. Zato prižgane ali še vroče žarnice ne prijemajte z roko. **NEVARNOST OPEKLIN!** Zamenjavo žarnic sme opravljati samo strokovno osebje. Uporabljajte samo žarnice istega tipa in napetosti.

Luči niso igrača! Otroci pogostoma ne vedo za nevarnosti, katerim se pri rokovanju z električni predmeti in njihovo embalažo izpostavljajo. Zato ne pustite otrok blizu. Če dajete to luč naprej tretji osebi, priložite tudi ta navodila. Če pride do poškodbe luči, posebno kabla in vtikača, jo je treba nemudoma vzeti iz prometa. Z motnjami in njih odpravo naj se ukvarja samo za to pooblaščen osebje. Popravlil se nikoli ne lotevajte sami. Nestrokovna popravila so lahko nov vir nevarnosti za uporabnika.

Varnostni razred II . Ta luč je dodatno izolirana in je zato ne smete priključevati na ozemljitev.

$\ominus 0.5\text{m}$ Razdalja od svetilnega telesa do osvetljene površine $\geq 0,5\text{ m}$.

Vzdrževanje luči je omejeno na njih površine. Pri tem na priključke ali na dele pod tokom ne sme priti vlažnost.

Vtikač in kabel ne smeta biti po težno ali vrtilno obremenitvijo.

BG: Инструкции за безопасност

Електрическите връзки трябва да се извършват само от компетентен персонал.

Производителят не носи отговорност за наранявания или щети вследствие на неправилна употреба на лампата.

Внимание! Преди започването на всички работи по лампата освободете от напрежение мрежовия проводник – извадете предпазителя респ. издърпайте щекера. Това се отнася и за работите по почистването, обслужването и смяната на осветителните тела.

Лампите трябва да се използват само за определената цел. Вътрешните лампи не трябва да се използват на открито. Върху лампите не трябва да се слагат предмети. Те не трябва да се свързват към мрежата в опаковката. Лампите с трансформатори могат да се използват само с оригиналния трансформатор.

В точката на горене лампите развиват много висока температура. Затова не хващайте включената или още горещата лампа. **ОПАСНОСТ ОТ ИЗГАРЯНЕ!**

Смяната на осветителните тела може да се извършва само от компетентен персонал. Могат да се използват само осветителни тела със същия тип, мощност и напрежение.

Лампите не са играчки! Децата често не разпознават опасностите, които могат да възникнат при работата с електрически уреди или тяхната опаковка. Затова дръжте децата далеч от тях. При предаването на лампите на трети лица трябва да се даде и тази инструкция. При повреди по лампата, особено по кабела и фасунгата, лампата трябва незабавно да се спре от експлоатация. При неизправности отстраняването на повредите трябва да се възложи само на упълномощен за отстраняването на повреди персонал. Никога не извършвайте ремонтите сами. От неправомерните ремонти могат да възникнат рискове за потребителя.

Защитен клас II . Тази лампа е изолирана допълнително и не трябва да се свързва към защитен проводник.

Уверете се, че проводниците не са повредени при монтажа. Не трябва да се превишава посоченото напрежение на мрежата.

$\ominus 0.5\text{m}$ Минимално разстояние от края на лампата до осветената повърхност $\geq 0,5\text{ m}$.

Поддържането на лампите се ограничава до повърхностите. В помещенията за свързване или по тоководещите части не трябва да влиза влага.

Върху елементите на щекера и свързването не трябва да се упражняват сили на притегляне и завъртане.

RO: Instructiuni de siguranta

Legaturile electrice nu se fac decit de personal de specialitate. Firma producatoare isideclina orice raspundere pentru accidente sau defecate rezultate ca urmare a manipularii neautorizate a lampii.

Atentie! Corpurile de iluminat vor fi folosite doar in scopul prevazut. Înaintea începerii oricărei lucrări la corpul de iluminat, scoateți de sub tensiune cablul de alimentare— îndepărtați siguranța, resp. scoateți ștecherul din priză. Acest lucru este valabil și pentru toate lucrările de curățare, întreținere și înlocuire la lămpilor. Corpuri de iluminat de interior nu vor fi folosite in exterior. Corpurile de iluminat nu vor fi acoperite de obiecte. Corpurile de iluminat nu vor fi puse in functiune inainte de a fi scoase din ambalaj. Este permisă exploatarea corpului de iluminat numai prin intermediul transformatorului original.

Corpurile de iluminat dezvoltă o mare cantitate de căldură în zona în care sunt aprinse. De aceea nu atingeți corpurile de iluminat care sunt aprinse, sau care sunt încă fierbinți. **PERICOL DE ARSURI!** Este permisă efectuarea înlocuirii lămpilor numai de către personal de specialitate. Utilizați numai lămpi de același tip constructiv, și cu aceeași putere și tensiune de alimentare.

Corpurile de iluminat nu sunt jucării! Deseori copiii nu recunosc pericolele care pot să apară în timpul manipularii articolelor electrice sau a ambalajelor acestora. De aceea țineți copiii la distanță de acestea. În cazul transmiterii corpului de iluminat către terți remiteți împreună cu aceste instrucțiuni. În cazul deteriorării corpului de iluminat, în special a deteriorării cablului și a fasungului, se va scoate neîntârziat corpul de iluminat din funcțiune. În cazul defecțiunilor de funcționare solicitați remedierea acestora numai de către personal autorizat. Nu efectuați niciodată singuri reparații. Prin reparații efectuate în mod neprofesionist pot să apară pericole pentru utilizator.

Clasa de protecție II . Aceasta lampa are o izolatie speciala si nu se leaga la borna de protectie. Trebuie procedat cu atentie ca la montaj sa nu se deterioreze cablurile.

 0.5m Distant a minima intre suprafat a incandescenta si suprafat a iluminata 0,5 m.

Becurile defecate se inlocuiesc numai cu beceri de acelasi tip, putere si votaj.

Intretinerea lampilor se reuma la curatarea suprafetelor, avid grija sa nu patrunda umezeala in compartimentale de conexiuni sau pe prelele conducatoare de curent.

Stecherul si elementele de legatura nu vor fi supuse unor forte de intindere sau rasucire.

H: Biztonsági útmutató

Az elektromos csatlakoztatást csak szakember vegezheti. A gyártó nem vállal felelősséget az olyan sérülésekért vagy károkért, melyek a lámpa szakszerűtlen használatára vezethetők vissza.

Figyelem! Mielőtt bármiféle munkához kezdene a lámpán, helyezze azt feszültségmentes állapotba, a csatlakozó dugó kihúzásával vagy az áramkör biztosítékának lekapcsolásával. Ez vonatkozik a tisztításra és karbantartásra, valamint a fényforrás cseréjére is. A szerelési munka elkezdése előtt a hálózati vezetékét feszültségmentesíteni kell – Kivesszük a biztosítékot, illetve a lapcsolót "KI" helyzetbe kapcsoljuk. A lámpát csak a meghatározott célnak megfelelően szabad használni. A beltéri lámpákat tilos kültérben használni. Alámpát nem szabad egyéb tárgyakkal letakarni. Becsomagolt állapotban ne csatlakoztassa a hálózatra. A transzformátoros lámpákat kizárólag az eredeti transzformátorral szabad használni.

Az égő környezetében a lámpák erőteljesen felmelegednek. Ne fogja meg a bekapcsolt, vagy még forró lámpát. **ÉGÉSI SÉRÜLÉSEK VESZÉLYE!**

A fényforrás cseréjét csak hozzáértő személy végezheti el. Csak azonos típusú, feszültségű és teljesítményű fényforrást használjon.

A lámpa nem játék! A gyermekek nem ismerik fel az elektromos készülékek kezelésének és csomagolóanyagaiknak a veszélyességét. Tartsa tehát távol tőle a gyermekeket. A lámpa továbbadása esetén ezt a használati utasítást is adja át az új tulajdonosnak. A lámpa, különösen a foglalat és a kábel megsérülése esetén, azonnal helyezze üzemén kívül azt. Működési zavar esetén csak szakképzett személyt bízson meg a hiba megkeresésével. Soha ne próbálja sajátkezűleg megjavítani a készüléket. A szakszerűtlenül elvégzett javítás veszélyt jelent a használókra nézve.

védelmi osztály II. . Ezt a lámpa speciális szigetelésű és nem csatlakoztatható védővezetőre.

Ügyeljünk arra, hogy a vezeték ne sérüljön meg a szerelésnél. A megadott hálózati feszültséget ne lépje túl.

 0.5m sugárzó pereme legyen legalább 0,5 m távolságra a sugárzott felülettől.

A kiíreggett lámpákat csak megegyező típusú, teljesítményű és feszültségű lámpákkal cserélhetjük.

A halogénlámpa ápolása csak a felületre vonatkozik. Nem kerülhet nedvesség a csatlakozási helyekre vagy az áramvezető részekre.

A dugalj és a csatlakozási részek ne feszüljenek és ne legyenek megtekeredve.

száma

S: Säkerhetsinstruktioner

Elektriska anslutningar får uteslutande utföras av personal med fackkunskaper.

Tillverkaren övertar inget ansvar för person- eller sakskador, som uppstår till följd av felaktig användning av belysningsarmaturen.

OBS! Innan några som helst arbeten på belysningsarmaturen påbörjas, måste nätledningen göras spänningsfri – säkringen ska tas ur rest nätkontakten dras ut. Detta gäller också vid rengörings- och underhållsarbeten samt vid byte av glödlampor. Belysningsarmaturerna får endast användas för avsett ändamål. Inomhusarmaturer får inte användas utomhus. Armaturerna får inte täckas över av andra föremål. Armaturerna får inte finnas kvar i förpackningen, när de ansluts till elnätet. Armaturer med transformatorer får endast användas tillsammans med en transformator i originalutförande.

Armaturerna utvecklar i området runt glödlampan en stark hetta. Rör därför inte vid glödlampan när den är inkopplad eller så länge den fortfarande är varm. **RISK FÖR BRÄNNSKADOR!** Byte av glödlampor får endast utföras av personal med fackkunskaper. Använd endast glödlampor av samma fabrik, effekt och spänning.

Belysningsarmaturer är inga leksaker! Barn känner ofta inte till riskerna, som kan uppstå i samband med elektriska föremål eller tillhörande förpackningar. Håll därför barnen borta från dem. Om armaturen lämnas vidare till annan person, ska denna instruktion också lämnas över. Vid skador på belysningsarmaturen, i synnerhet på kabeln eller lampfattningen, ska armaturen omedelbart tas ur drift. Vid funktionsstörningar får endast auktoriserad personal arbeta med felsökning och –åtgärder. Försök aldrig själv utföra reparationer. Genom felaktigt utförda reparationer kan faror för användaren uppstå.

Skyddsklass II . Denna armatur måste isoleras särskilt och får inte anslutas till en skyddsledare. Man måste försäkra sig om, att ledningarna inte skadas i samband med montage. Den angivna nätspänningen får inte överskridas.

$\hookrightarrow 0,5\text{m}$ Kortaste avstånd från utstrålningskanten till den belysta ytan $\geq 0,5\text{ m}$.

Skötseln av belysningsarmaturerna är begränsad till utsidorna. Därvid får ingen fukt komma in anslutningshålligheter eller till strömförande delar.

Insticks- och förbindelseelement får inte belastas av drag- eller vridkrafter.

GR: Οδηγίες ασφαλείας

Ηλεκτρικές συνδέσεις επιτρέπεται να πραγματοποιούνται μόνο από εξειδικευμένο προσωπικό.

Ο κατασκευαστής δεν αναλαμβάνει καμία ευθύνη για τραυματισμούς ή ζημιές οι οποίες είναι αποτέλεσμα κακής χρήσης του φωτιστικού.

Προσοχή! Πριν την εκκίνηση κάθε εργασίας στο φωτιστικό πρέπει να αφαιρείται η τάση από τη γραμμή –αφαιρέστε την ασφάλεια ή βγάλτε το φως από την πρίζα. Το ίδιο ισχύει και σε περίπτωση εργασιών καθαρισμού ή συντήρησης, καθώς και αλλαγής λαμπτήρα. Τα φωτιστικά επιτρέπεται να χρησιμοποιούνται μόνο για τον προκαθορισμένο σκοπό. Εσωτερικά φωτιστικά δεν επιτρέπεται να χρησιμοποιούνται σε εξωτερικούς χώρους. Τα φωτιστικά δεν επιτρέπεται να καλύπτονται από αντικείμενα. Δεν επιτρέπεται να συνδέονται με το δίκτυο ενώ βρίσκονται ακόμα εντός της συσκευασίας. Φωτιστικά με μετασχηματιστές επιτρέπεται να τίθενται σε λειτουργία μόνο με τους αυθεντικούς μετασχηματιστές. Τα φωτιστικά αναπτύσσουν στο σημείο φωτισμού υψηλή θερμοκρασία. Για το λόγο αυτό μην ακουμπάτε το αναμμένο ή ακόμα ζεστό φωτιστικό. **ΚΙΝΔΥΝΟΣ ΕΓΚΑΥΜΑΤΟΣ!** Η αλλαγή λαμπτήρα επιτρέπεται να πραγματοποιείται μόνο από εξειδικευμένο προσωπικό. Χρησιμοποιείτε μόνο λαμπτήρες ίδιας κατασκευής, απόδοσης και τάσης.

Τα φωτιστικά δεν είναι παιχνίδια! Τα παιδιά συχνά δεν αναγνωρίζουν τους κινδύνους, οι οποίοι μπορούν να προκύψουν από τη χρήση ηλεκτρικών συσκευών ή την συσκευασία τους. Για αυτό το λόγο κρατήστε τα παιδιά μακριά από αυτές. Σε περίπτωση που το φωτιστικό δοθεί σε τρίτο πρόσωπο θα πρέπει να συνοδεύεται από τις παρούσες οδηγίες. Σε περίπτωση ζημίας του φωτιστικού, ιδιαίτερα στο καλώδιο ή στο ντουί, το φωτιστικό πρέπει να τεθεί άμεσα εκτός λειτουργίας. Σε περίπτωση προβλημάτων στη λειτουργία αναθέστε την επισκευή μόνο σε εξουσιοδοτημένο προσωπικό. Ποτέ μην προβείτε ιδιοχειρώς σε επισκευή. Από λανθασμένες επισκευές μπορούν να προκύψουν κίνδυνοι για τον χρήστη.

Προστατευτική τάξη II . Αυτό το φωτιστικό έχει ειδική μόνωση και δεν επιτρέπεται να συνδεθεί με τον προστατευτικό αγωγό.

Βεβαιωθείτε, ότι οι αγωγοί δεν θα χαλάσουν κατά την τοποθέτηση. Η αναφερόμενη τάση δικτύου δεν επιτρέπεται να υπερβαίνεται.

$\hookrightarrow 0,5\text{m}$ Ελάχιστη απόσταση της γωνίας πομπού φωτισμού από το πεδίο που πρέπει να φωτιστεί $> 0,5\text{ m}$.

Η φροντίδα των φωτιστικών περιορίζεται στις εμφανείς επιφάνειες. Χρήση για αυτό μόνο ένα ξηρό ύφασμα. Κατά τον καθαρισμό δεν πρέπει να περάσει υγρασία στους χώρους συνδέσεων ή σε μέρη από τα οποία περνά ρεύμα. Το φως και τα μέρη σύνδεσης θα πρέπει να είναι ελεύθερα από κάθε είδους επιρροές δυνάμεων που μπορούν να τα τραβήξουν ή να τα στρίψουν.

ΣΑΝΤΟ